

LUXURY FITTINGS FOR  
KITCHENS

GROHE.COM

*Pure Freude  
an Wasser*

**GROHE**  
WAVE

2020 グローエキッチン水栓カタログ



# GROHE KITCHEN FAUCETS

あなたはどんなキッチンスタイルをお望みですか？

自然と人が集まるような、心地よいナチュラルスタイル。

ステンレスでしつらえた、プロの厨房を思わせるプロフェッショナルスタイル。

余分な装飾を排除し、シンプルを追求したミニマルスタイル。

キッチンは毎日使う場だからこそ、機能性はもちろんのこと、そこに美しさとスタイルが加わった時、より快適で豊かな空間と時間が生まれます。

人間工学に基づいた美しいデザインと、心地よい機能が融合したグローエのキッチン水栓が、あなたの理想のキッチンを実現します。

数あるデザインと機能から、ぴったりの一台を見つけてください。





# GROHE COLD START KITCHEN

無意識に使ってしまうお湯を減らす、環境にやさしい水栓金具があります。

通常のシングルレバー混合栓は、レバーが中央の位置では「湯」と「水」を混合して吐水しています。お湯が必要のないときにも、気づかぬうちに給湯器が作動して無駄なエネルギーを消費していました。

コールドスタート水栓は、レバーが吐水口中央（サイドレバータイプでは手前 45 度）の、通常よく使う位置では水だけが出ます。さらに水と湯の使い分けを意識できるよう、水と湯が切り替わる際にはクリック感を設け、無意識にお湯を使ってしまう無駄を防ぎます。

コールドスタート水栓は、グロエのデザインと技術の融合によって実現した、環境に配慮しながら水を楽しむための、素晴らしい機能です。節湯水栓の基準も満たしています。

 このマークを目印にお選びください。



上下レバー式は、レバーが吐水口の中央位置にあるときに冷たい水が出ます。レバーを左に回すと給湯器が作動し、お湯が出ます。

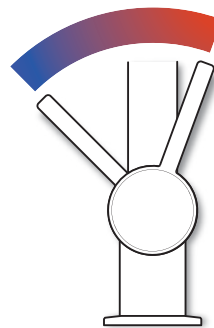

サイドレバー式は、レバーが手前 45 度の位置にあるときに冷たい水が出ます。お湯が必要なときはレバーを奥に回します。

コールドスタートタイプは「ゼドラ」、「ミンタ」、「ユーロディスクコスモポリタン」、「グラシア」の 4 シリーズから、デザインも機能も豊富なラインアップをそろえました。

キッチンの雰囲気や、お好みの機能からお選びいただけます。

Zedra >> P10



Minta >> P12









Eurodisc Cosmopolitan >> P16



Gracia >> P20



# GROHE KITCHEN FAUCETS AT A GLANCE

	GROHE BLUE グローエ ブルー	K7 ケーゼブン	Zedra ゼドラ	Minta ミンタ	Eurodisc Cosmopolitan ユーロディスクコスモポリタン
					
ページ数	P6	P8	P10	P12	P16
シングルレバー混合栓 コールドスタートタイプ 			●	●	●
シングルレバー混合栓		●		●	
シングルレバー混合栓 (吐水口引出タイプ)				●	
シングルレバー混合栓 (吐水口引出/シャワー切替タイプ)			●	●	●
シングルレバー混合栓 (吐水口引出/スプレー切替タイプ)			●	●	
2ハンドル混合栓					
電解水素水整水器一体型混合栓 (浄水器付)					
浄水器付単水栓					
浄水器兼用混合栓			●		
炭酸冷水機 (浄水器付)	●				









グローエブルー炭酸冷水機は、いつでも好きな時に水栓から直接、浄水されたおいしい冷水と炭酸水を楽しむことができる、画期的なウォーターシステムです。



先端のノズル引出可能な機能は、シンク内の清掃などキッチンでの作業効率を大きく向上させます。  
(ホースを伝わり、水滴がキャビネット内に落ちることがあるため、別売りの水受け容器(品番45 359 001)のご使用をおすすめします。

KITCHEN FAUCETS

	Eurodisc ユーロディスク	Essence エッセンス	Eurostyle ユーロスタイル	Eurostyle Cosmopolitan ユーロスタイルコスモポリタン	Costa コスタ	Gracia グラシア	Filter Faucet 浄水器水栓
							
	P17	P18	P19	P19	P19	P20	P20
	●	●	●	●			
	●						
					●		
						●	
							●
							●



シャワー切替タイプは、ボタンを押すだけで簡単にストリート吐水/シャワー吐水に切替できます(写真上)。スプレー切替タイプは整流吐水/スプレー吐水に切替えができます(写真下)。  
※切替方法詳細はP22をご確認下さい。



グローエの電解水素水浄水器一体型混合栓は、1つの水栓で4つの水(水素水/酸性水/浄水/水道水)を利用できます。キッチンまわりはすっきりと仕上がる、ビルトインタイプです。

# GROHE GROHE BLUE CHILLED & SPARKLING

グローエブルーは、24 時間いつでも好きな時にキッチンの水栓から直接、浄水されたおいしい冷水と炭酸水を楽しむことができる炭酸冷水機です。

混合栓タイプは冷たい浄水 / 微炭酸 / 強炭酸 / 水道水（湯水）の 4 種類を、単水栓は冷たい浄水 / 微炭酸 / 強炭酸の 3 種類を使い分けることができる、画期的なウォーターシステムです。



## MORE TASTE

グローエブルーの冷水は、「浄水」「微炭酸」「強炭酸」の全てが専用カートリッジで浄水された、クリアな「おいしい水」です。

## COOL TECHNOLOGY

浄水を常温水から飲み水に最適な温度の「冷水」にし、水栓からダイレクトに、より「おいしい水」を楽しめる、グローエが開発した画期的なウォーターシステムです。

## LESS ENVIRONMENTAL IMPACT

グローエブルーは環境にも配慮しています。グローエブルーを使用することで、ペットボトルを運ぶ労力や時間、廃棄物の量を減らすことができます。

また、ペットボトル飲料がもたらす環境への影響やエネルギー消費、資源消費の削減にもつながります。

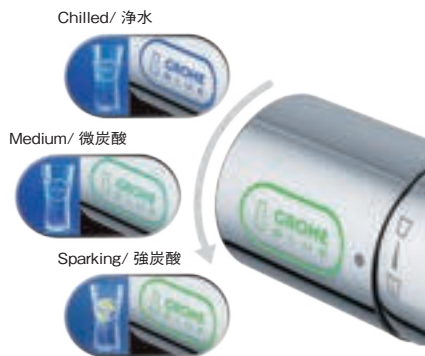

グローエブルーは、ハンドルをまわすだけでフレッシュで冷たい 3 種類の浄水を楽しむことができます。

デザイン性と機能性に優れた LED ハンドルは、3 段階の色で、選択した水の種類が分かりやすく表示されます。

(※ LED ハンドルは混合栓のみの仕様です。単水栓には装備しておりません)

- 青 : 浄水
- 青緑 : 微炭酸
- 緑 : 強炭酸

冷水機本体にも LED を採用し、カートリッジの寿命を表示します。

## 設置例



グローエブルーの設置には、シンク下に最低でも高さ 500mm x 幅 600mm x 奥行 500mm のスペース、および本体固定穴、通気口として手前に開口が必要となりますのでご注意ください。

\*設置に関する注意事項詳細は、P22 もご確認ください。



**炭酸冷水機**  
シングルレバーキッチン混合栓  
(グローエブルー浄水器付)

31 398 00J ¥430,000

- クローム
- 泡沫吐水
- 吐水口左右に90度ずつ回転

\*混合栓はお湯を出すときにレバーを後ろに傾けるので、水栓本体芯から、後ろへ75mm程度スペースを設けてください。

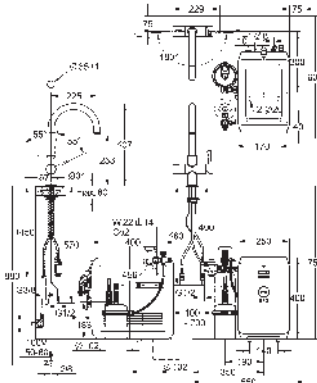

\*炭酸ポンペは当図面には記載されておりません。



**炭酸冷水機**  
キッチン単水栓  
(グローエブルー浄水器付)

31 499 00J ¥390,000

- クローム
- 泡沫吐水
- 吐水口左右に75度ずつ回転

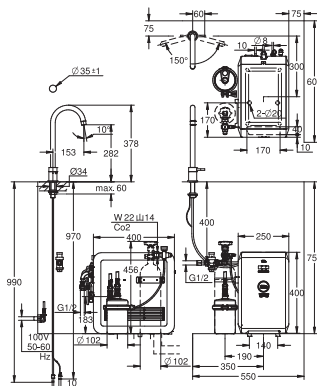

\*炭酸ポンペは当図面には記載されておりません。

**グローエブルー**  
専用浄水カートリッジ  
JPK 20400 ¥12,500

\*交換時期の目安は12か月です。



**グローエブルー**  
専用クリーニング剤300ml (1回分)  
JPK 54200 ¥2,100

\*グローエブルーは3か月に1回程度、定期的なクリーニングが必要です。その際に使用する専用クリーニング剤です。



\*炭酸ガスおよび充填用ガスは、弊社では取扱い・販売はしておりません。製品に同梱のハガキまたはFAXにて、弊社推奨の炭酸ガス取扱業者へお申込みください。ご注文より10日前後で発送となります。  
\*炭酸ガス 1.5kg1本で、炭酸水約250ℓ分です。ただし、夏や温度の高い場所では炭酸が抜けやすくなるのでご注意ください。

# GROHE K7

まるでプロの厨房のような洗練されたイメージの「K7」。

スプリング式のプロフェッショナルスプレータイプは、実用的でありながらキッチンで最大の存在感を発揮します。

スーパースチール仕上げのマットな質感は、キッチンをよりハイグレードな空間に仕立てます。







シングルレバーキッチン混合栓  
JP 3012 01 ¥160,000

- スーパーステンール
- 高さ670mm
- 泡沫吐水・シャワー切替
- 吐水口左右に70度ずつ回転

**(受発注注)**

納期はお問い合わせください。

スーパーステンールは、本体表面に特殊なメッキを施し、ステンール風の質感を表現した仕上げです。

\*お湯を出すときにレバーを後ろに傾けるので、水栓本体芯から、後ろへ100mm程度スペースを設けてください。

\*吐水切替方法詳細は、P22「吐水切替機能について」をご確認下さい。

JWWA認証品

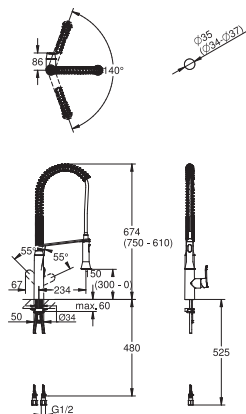

シングルレバーキッチン混合栓  
JP 3011 01 ¥140,800

- クローム
- 高さ670mm
- 泡沫吐水・シャワー切替
- 吐水口左右に70度ずつ回転

\*お湯を出すときにレバーを後ろに傾けるので、水栓本体芯から、後ろへ100mm程度スペースを設けてください。

\*吐水切替方法詳細は、P22「吐水切替機能について」をご確認下さい。

JWWA認証品

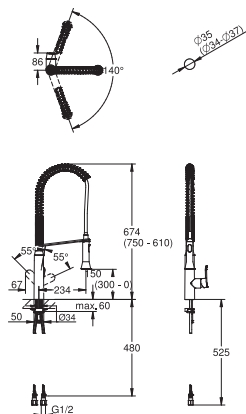

シングルレバーキッチン混合栓  
JP 3010 01 ¥118,600

- クローム
- 高さ540mm
- 泡沫吐水・シャワー切替
- 吐水口左右に70度ずつ回転

\*お湯を出すときにレバーを後ろに傾けるので、水栓本体芯から、後ろへ100mm程度スペースを設けてください。

\*吐水切替方法詳細は、P22「吐水切替機能について」をご確認下さい。

JWWA認証品

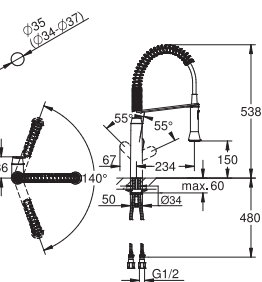

# GROHE ZEDRA

「ゼドラ」シリーズでは、グースネックタイプ 2 種類をご用意。シャワー切替タイプは、ボタンでシャワーをオン / オフでき、止水すると次回使用するときには自動的に泡沫吐水に戻ります。切替ボタンはヘッド引き出し部分の背面にあり、見た目もスッキリとしています。





ゼドラ  
シングルレバーキッチン混合栓 **節湯 C1**

30 286 000 ¥84,000  
30 286 00C 寒 ¥87,000

- クローム
- コールドスタート仕様
- ヘッド引出しタイプ
- 整流吐水・スプレー切替
- 吐水口 360度回転

\*ヘッド引出しタイプは、ホースを伝わり、水滴がキャビネット内に落ちることがあります。別売りの水受容器(45 359 001)のご使用をおすすめします。

\*吐水切替方法詳細は、P22「吐水切替機能について」をご確認下さい。

JWWA認証品

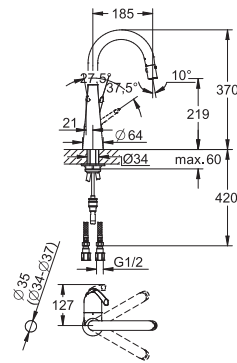

ゼドラ  
シングルレバーキッチン混合栓 **節湯 C1**

30 287 000 ¥94,500  
30 287 00C 寒 ¥97,500

- クローム
- コールドスタート仕様
- ヘッド引出しタイプ
- 泡沫吐水・シャワー切替
- 吐水口 360度回転

\*ヘッド引出しタイプは、ホースを伝わり、水滴がキャビネット内に落ちることがあります。別売りの水受容器(45 359 001)のご使用をおすすめします。

\*吐水切替方法詳細は、P22「吐水切替機能について」をご確認下さい。

JWWA認証品

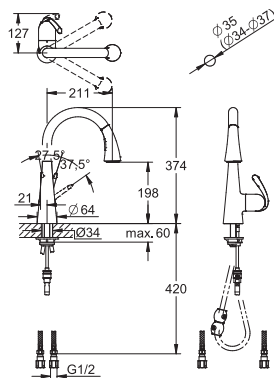

# GROHE MINTA

軽快で端正な「ミンタ」のフォルムは、どんなスタイルのキッチンにもなじみ、空間をスタイリッシュに仕上げます。水とエネルギーに配慮したコールドスタートタイプの多彩なラインアップから、最適な 1 台を見つけてください。



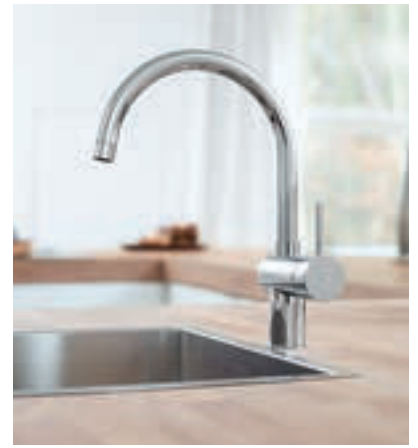

シングルレバーキッチン混合栓 (節湯 C1)

30 280 00J ¥75,000  
JP 3005 01 (関) ¥78,000

- クローム
- コールドスタート仕様
- ヘッド引出しタイプ
- 整流吐水・スプレー切替
- 吐水口 360度回転

\*ヘッド引出しタイプは、ホースを伝わり、水滴がキャビネット内に落ちることがあります。別売りの水受容器(45 359 001)のご使用をおすすめします。

\*吐水切替方法詳細は、P22「吐水切替機能について」をご確認下さい。

JWWA認証品

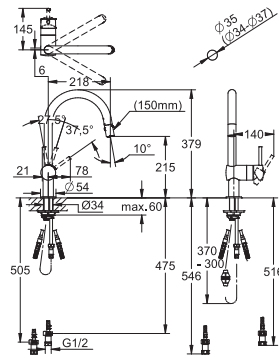

シングルレバーキッチン混合栓 (節湯 C1)

30 285 00J ¥50,000  
JP 3000 01 (関) ¥53,000

- クローム
- コールドスタート仕様
- 泡沫吐水

吐水口はあらかじめストッパーを設定することにより、固定、左右75度ずつ回転、360度回転の3通りから選択できます。

JWWA認証品

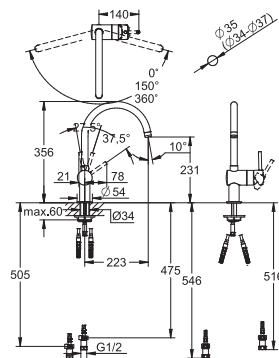

# GROHE MINTA



シングルレバーキッチン混合栓 **節湯 C1**  
 30 282 00J ¥75,000  
 JP 3003 01 塞 ¥78,000

- クローム
- コールドスタート仕様
- ヘッド引出しタイプ
- 整流吐水・スプレー切替
- 吐水口360度回転

\*ヘッド引出しタイプは、ホースを伝わり、水滴がキャビネット内に落ちることがあります。別売りの水受容器(45 359 001)のご使用をおすすめします。

\*吐水切替方法詳細は、P22「吐水切替機能について」をご確認下さい。

JWWA認証品

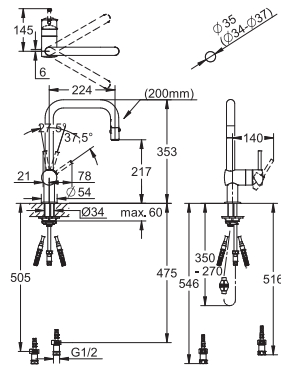

シングルレバーキッチン混合栓 **節湯 C1**  
 30 283 00J ¥50,000  
 JP 3002 01 塞 ¥53,000

- クローム
- コールドスタート仕様
- 泡沫吐水

吐水口はあらかじめストッパーを設定することにより、固定、左右75度ずつ回転、360度回転の3通りから選択できます。

JWWA認証品

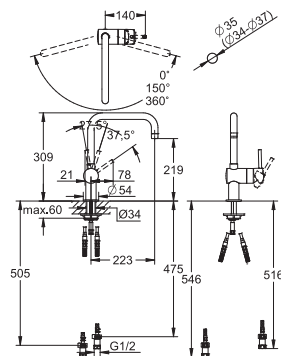

シングルレバーキッチン混合栓 **節湯 C1**  
 30 284 00J ¥50,000  
 JP 3001 01 塞 ¥53,000

- クローム
- コールドスタート仕様
- 泡沫吐水

吐水口はあらかじめストッパーを設定することにより、固定、左右75度ずつ回転、360度回転の3通りから選択できます。

JWWA認証品

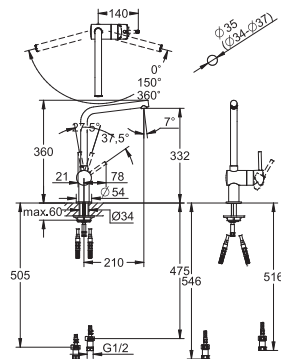



シングルレバーキッチン混合栓 **節湯 C1**

30 281 00J ¥65,000  
JP 3004 01 塞 ¥68,000

- クローム
- コールドスタート仕様
- ヘッド引出しタイプ
- 泡流吐水
- 吐水口360度回転

\*ヘッド引出しタイプは、ホースを伝わり、水滴がキャビネット内に落ちることがあります。別売りの水受容器(45 359 001)のご使用をおすすめします。

JWWA認証品

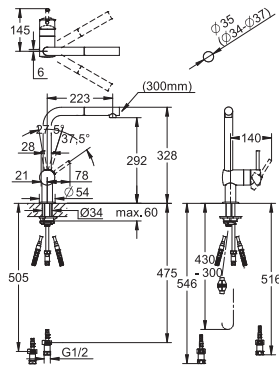

シングルレバーキッチン混合栓 **節湯 C1**

JP 3693 01 ¥75,000  
JP 3694 01 塞 ¥78,000

- クローム
- コールドスタート仕様
- ヘッド引出しタイプ
- 整流吐水・シャワー切替
- 吐水口360度回転

\*ヘッド引出しタイプは、ホースを伝わり、水滴がキャビネット内に落ちることがあります。別売りの水受容器(45 359 001)のご使用をおすすめします。

\*吐水切替方法詳細は、P22「吐水切替機能について」をご確認ください。

JWWA認証品

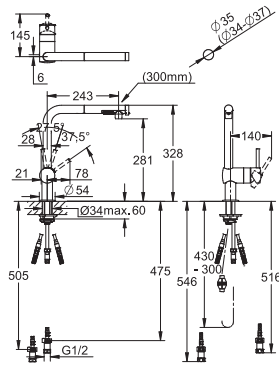

吐水口先端に切替ノブを設置。ノブが下向きの際は整流吐水。



ノブを左に回転させるとシャワー吐水に切替わります。

ミンタ シャワータイプは、整流吐水と広がり感のあるシャワーの組合せ。お好みのパターンを選択して吐水できます。

対象機種：JP 3693 01 / JP 3694 01

# GROHE EURODISC COSMOPOLITAN

レバーや吐水口のエッジが美しく現代的な「ユーロディスク コスモポリタン」。高めの位置の吐水口はシャワー切替・引出タイプで、洗い物などの作業性を高めます。水とエネルギーを大切にするコールドスタートタイプをご用意しています。



シングルレバーキッチン混合栓  
JP 3006 03 ¥73,500  
JP 3614 03 ¥76,500

節湯  
C1

- クローム
- コールドスタート仕様
- ヘッド引出タイプ
- 泡沫吐水・シャワー切替
- 吐水口左右に50度ずつ回転

\*ヘッド引出タイプは、ホースを伝わり、水滴がキャビネット内に落ちることがあります。別売りの水受容器(45 359 001)のご使用をおすすめします。

\*吐水切替方法詳細は、P22「吐水切替機能について」をご確認下さい。

JWWA認証品

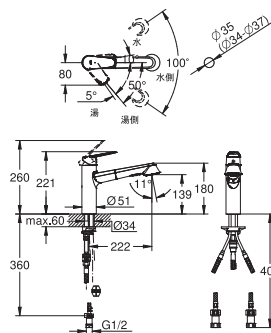

GROHE  
SilkMove



GROHE  
SilkMove ES



GROHE  
StarLight



# GROHE EURODISC

フィンのようなダイナミックな流線型のレバーが特徴の「ユーロディスク」。シャワー切替・引出しタイプと、切替のないシンプルな2種類がそろっています。



シングルレバーキッチン混合栓  
33 775 00J ¥54,200  
JP 3666 01 国 ¥57,200

- クローム
- 整流吐水
- 吐水口左右に 70 度ずつ回転



JWWA認証品

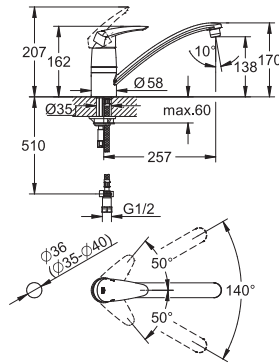

シングルレバーキッチン混合栓  
32 258 00J ¥71,000  
JP 3665 01 国 ¥74,000

- クローム
- ヘッド引出しタイプ
- 泡沫吐水・シャワー切替
- 吐水口左右に 70 度ずつ回転



\*ヘッド引出しタイプは、ホースを伝わり、水滴がキャビネット内に落ちることがあります。別売りの水受容器(45 359 001)のご使用をおすすめします。

\*吐水切替方法詳細は、P22「吐水切替機能について」をご確認下さい。

JWWA認証品

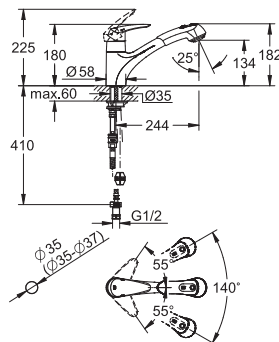

# GROHE ESSENCE

ミニマルな美しさを追求した「エッセンス」。無駄のない、優しくオーガニックな曲線のボディは、お手入れのしやすさにも優れています。



シングルレバーキッチン混合栓  
JP 3696 01 ¥45,000  
JP 3008 01 黒 ¥48,000

- クローム
- 泡沫吐水
- 角度可変泡沫金具仕様

吐水口はあらかじめストッパーを設定することにより、固定、左右75度ずつ回転、360度回転の3通りから選択できます。

\*お湯を出すときにレバーを後ろに傾けるので、水栓本体芯から、後ろへ50mm程度スペースを設けてください。

JWWA認証品

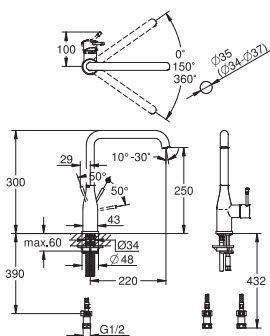

# GROHE EUROSTYLE / EUROSTYLE COSMOPOLITAN

「ユーロスタイル」は大きなカーブを描くグースネックが美しく、かつシンクでの作業空間を十分に確保します。  
「ユーロスタイルコスモポリタン」の幅広いレバーは握りやすく、スマートに水をコントロールできる実用的な一台です。

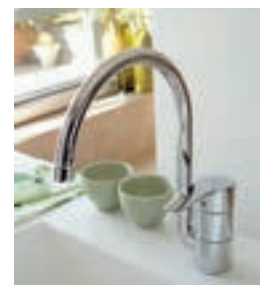

ユーロスタイル  
シングルレバーキッチン混合栓  
JP 2057 01 ¥43,400  
■クローム  
■泡沫吐水  
吐水口はあらかじめストッパーを設定することにより、固定、左右75度ずつ回転、360度回転の3通りから選択できます。  
JWWA認証品

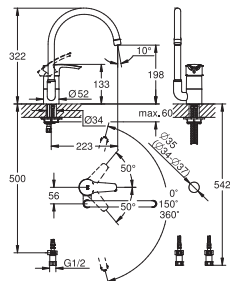

ユーロスタイルコスモポリタン  
シングルレバーキッチン混合栓  
JP 3056 00 ¥33,000  
JP 3057 00 (寒) ¥36,000  
■クローム  
■泡沫吐水  
■吐水口左右に70度ずつ回転  
JWWA認証品

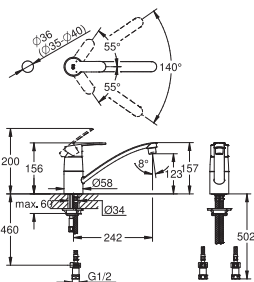

GROHE  
SilkMove



GROHE  
StarLight

# GROHE COSTA

ノスタルジックな雰囲気のある2ハンドル水栓「コスタ」。  
シンプルなオリジナルハンドルと、よりクラシックなクロスハンドルからお選びください。

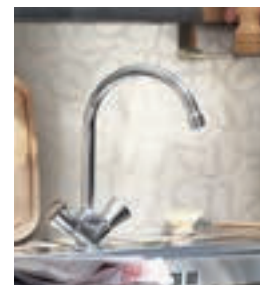

2ハンドルキッチン混合栓  
JP 2580 01 ¥38,000  
JP 2581 01 (寒) ¥41,000  
■クローム  
■泡沫吐水  
■吐水口 360度回転  
JWWA認証品

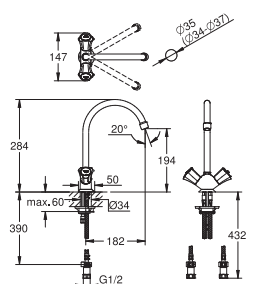

2ハンドルキッチン混合栓  
(クロスハンドル)  
JP 2578 03 ¥42,900  
JP 2579 03 (寒) ¥45,900  
■クローム  
■泡沫吐水  
■吐水口 360度回転  
JWWA認証品

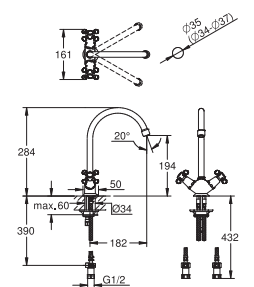

GROHE  
StarLight

# GROHE FILTER FAUCET / PARTS

ビルトインタイプの「電解水素水整水器キッチン混合栓」と「浄水器水栓」は、  
キッチンのインテリアは美しいままに、いつでもおいしい水を使えます。



**グラスア電解水素水整水器**  
シングルレバーキッチン混合栓  
(日本トリム製カートリッジ付)  
JP 2105 03 ¥378,000

**節湯 C1**

- クローム
- コールドスタート仕様
- ヘッド引出しタイプ
- 整流吐水・スプレー切替
- 吐水口左右に60度ずつ回転

日本トリム製専用カートリッジをご使用ください。

\*シンクの下にアース端子付きコンセントが必要です。  
\*お湯を出すときにレバーを後ろに傾けるので、水栓本体芯から、後ろへ50mm程度スペースを設けてください。  
\*吐水切替方法詳細は、P22「吐水切替機能について」をご確認ください。

JET認証品

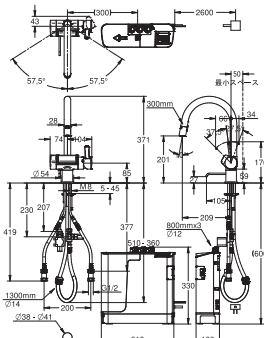

交換用カートリッジ  
JPK 30300 ¥12,500

\*交換時期の目安は12ヶ月です。



**グラスア電解水素水整水器**  
シングルレバーキッチン混合栓  
(日本トリム製カートリッジ付)  
JP 2994 04 ¥378,000

- クローム
- ヘッド引出しタイプ
- 整流吐水・スプレー切替
- 吐水口左右に60度ずつ回転

日本トリム製専用カートリッジをご使用ください。

\*シンクの下にアース端子付きコンセントが必要です。  
\*お湯を出すときにレバーを後ろに傾けるので、水栓本体芯から、後ろへ50mm程度スペースを設けてください。  
\*吐水切替方法詳細は、P22「吐水切替機能について」をご確認ください。

JET認証品

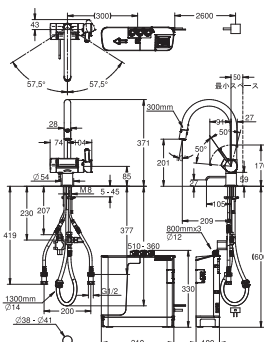

交換用カートリッジ  
JPK 30300 ¥12,500

\*交換時期の目安は12ヶ月です。



**ゼドラ浄水器兼用**  
シングルレバーキッチン混合栓  
(トクラス製カートリッジ付)  
JP 1926 03 ¥121,000

- クローム
- ヘッド引出しタイプ
- 整流吐水・スプレー切替
- 吐水口左右に75度ずつ回転

トクラス製専用カートリッジをご使用ください。

\*吐水切替方法詳細は、P22「吐水切替機能について」をご確認ください。

JET認証品

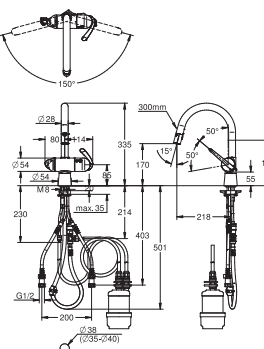

交換用カートリッジのご購入については、トクラス株式会社までお問い合わせください。

JC401 : ¥13,500

フリーダイヤル 0120-32-0440  
(平日9:00~17:00)

\*交換時期の目安は12ヶ月です。



**浄水器単水栓**  
(シーガルフォー製カートリッジ付)  
JP 1944 02 ¥227,500

- クローム
- 整流吐水
- 吐水口360度回転

シーガルフォー専用カートリッジをご使用ください。

JWWA認証品

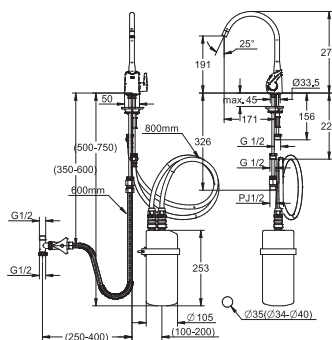

交換用カートリッジのご購入については、グランドデュクス株式会社までお問い合わせください。

RS-2SGH : ¥42,500

フリーダイヤル 0120-074-744  
(平日9:30~12:00/13:00~18:00)

\*交換時期の目安は12ヶ月です。





浄水器用単水栓  
(クリンスイ製カートリッジ付)

JP 2936 01 ¥88,000

- クローム
- 整流吐水
- 吐水口360度回転

クリンスイ製専用カートリッジをご使用ください。

JWWA認証品

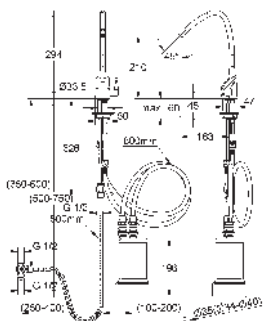

交換用カートリッジのご購入については、三菱ケミカル・クリンスイ株式会社までお問い合わせください。

UZC2000 : ¥15,500

クリンスイサービスセンターU係  
フリーダイヤル 0120-328-432  
(平日10:00~17:00 /  
土日祝日10:00~16:00)

\*交換時期の目安は12ヶ月です。



浄水器用単水栓  
(マルチピュア製カートリッジ付) **NEW**

JP 5959 01 ¥120,000

- クローム
- 整流吐水
- 吐水口360度回転

マルチピュア製専用カートリッジをご使用ください。

JWWA認証品

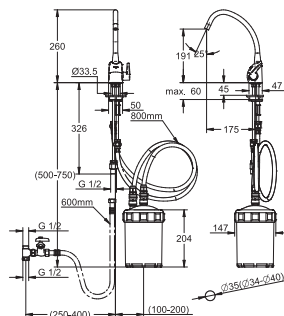

交換用カートリッジのご購入については、マルチピュアジャパン株式会社までお問い合わせください。

CB6PB : ¥18,000

フリーダイヤル 0120-80-1711  
(平日10:00~18:00)

\*交換時期の目安は24ヶ月です。

## PARTS

水受容器 (壁付・床置兼用)

45 359 001 ¥5,500

高さは217~368mmの間で5段階に調整可能。

\*ホース引出タイプの水栓は、ホースを伝って水滴がキャビネット内に落ちることがありますので、別売の水受容器のご使用をおすすめします。

\*設置例はP23をご確認ください。

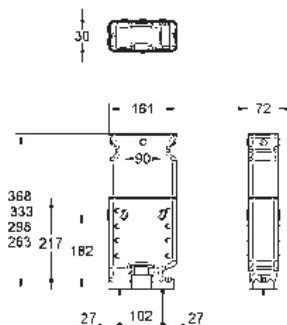

# キッチン水栓の設計・施工・ご使用にあたってのご説明とお願い

ここに記載の内容は、一般的な注意事項となります。より詳しいご案内は総合カタログにてご確認ください。

## 水栓金具全般およびキッチン水栓について

- 給湯温度は 65°C 以上に設定しないでください。
- 給水圧（給湯圧）は、0.05MPa（流動圧）～ 0.74MPa（静水圧）とし、0.74MPa を超える場合は、必ず減圧してください。快適に水栓をお使いいただくためには、0.2MPa～0.3MPa 程度の圧力をおすすめします。
- 給水・給湯圧力はできるだけ同圧にしてください。圧力差が大きいと吐水の温度調整が困難になります。
- シャワー切替やスプレー切替タイプのキッチン水栓を使用するためには、十分な水圧と吐水量が必要となります。0.1MPa 以上の水圧を確保してください。水圧、水量が少ないと、水の力が弱くなり、適正な切替を維持できません。
- ホース引出タイプの水栓は、給水・給湯の圧力差は 1.5 : 1 以内でご使用ください。
- コールドスタート仕様はその構造上、通常タイプのシングルレバー混合栓に比べて、流量が 20% 程度減少します。
- 凍結が予想される地域や、凍結の可能性がある場所には、寒冷地仕様水栓をご使用ください。寒冷地仕様を設定されていない場合は、ご使用できません。
- 寒冷地仕様品は不凍栓等を設置した寒冷地仕様配管設備でないで使用できません。
- キッチン用混合栓をステンレスシンクへ直接取り付ける場合は、ステンレス板の厚みだけでは強度が不足するため 5mm～10mm 厚の板を補強として必ずお使いください。
- キッチン水栓の配管接続は必ずキャビネット内部で行ってください。バック化粧板の奥での使用や接続は行わないでください。
- サイドにレバーのあるシングルレバー混合栓の一部は、お湯を出すときにレバーを後ろに傾けるので、水栓本体芯から後ろへ 100mm 程度スペースが必要となります。詳しくは各機種種のページでご確認ください。
- グローエブルー炭酸冷水機キッチン水栓およびグラシア電解水素水整水器キッチン水栓は、シンクの下にアース端子付きコンセントが必要です。

## 吐水切替機能について

シャワーやスプレータイプの吐水切替の要領は、そのタイプによって異なります。詳細は下記をご確認ください。

- シャワー切替タイプ  
吐水中に切替ボタンを押すと、ストレートの泡沫吐水とシャワー吐水の切替ができます。シャワー吐水のまま止水すると、次回使用時はストレート吐水に自動復帰します。
- ミンタ・シャワー切替タイプ（品番 JP 369301/JP 369401）  
ストレートの整流吐水とシャワー吐水は、いずれかの吐水パターンに固定ができます。止水すると、次回使用時には、止水した時と同じ吐水パターンで再び吐水が始まります（自動復帰タイプではありません）。
- スプレー切替タイプ  
吐水中に切替ボタンを押すと、ストレートの整流吐水からスプレー吐水に切替わり、止水すると、次回使用時にはストレート吐水に自動復帰します。吐水中のボタン操作でスプレー吐水からストレート吐水に切替えることはできません。

## グローエブルー キッチン混合栓に関する注意事項

### 設置条件

- 本機は家庭用です。業務用ではございません。オフィス等で使用の際はご相談ください。
- 冷却、炭酸水の製造能力は一般家庭で使用できる範囲のものです。
- 使用水圧は、0.1MPa（流動圧）～ 0.74MPa（静水圧）の範囲とします。
- 使用条件を加味して適正な電気工事を、必ず電気工事士の資格者が行ってください。
- 使用場所を加味して適正な位置を選ばないと、装置は適正な状態を得られないことがあります。
- 炭酸ガスの接続は、付属の圧力計付減圧弁と組み合わせて使用してください。
- 本機の設置には、シンク下に最低でも高さ 500mm × 幅 600mm × 奥行 500mm のスペース、および、本体固定用の穴と、通気口として手前に換気用開口を必ず設けてください。  
※下図参照

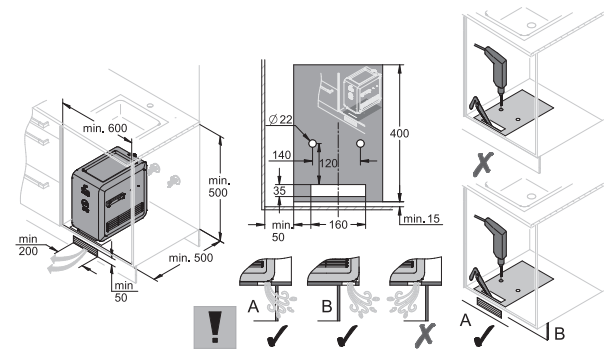

### 注意事項

- 炭酸ガスボンベおよび充填用ガスは弊社では取扱い・販売はしておりません。弊社推奨の炭酸ガス取扱業者へご注文いただけるハガキを、製品と同梱しておりますので、ハガキまたは FAX にてお申込みください。ご注文より 10 日前後で発送となります。

【炭酸ガス取扱業者】

近畿酸素株式会社

〒669-2312 兵庫県丹波篠山市菅 155-1

TEL 079-552-4288 FAX 079-552-4266

推奨取扱業者以外のガスを使用していた場合、サービスの一部が受けられないこともございます。

- 1.5kg ボンベを 2 本ご購入いただき、1 本なくなったら交換していただくことをお勧めします。ガス圧が下がってきたら交換してください。ガスは 1 本 15,000 円（税抜）です。充填は 1 回あたり 5,000 円（税抜）です。
- 炭酸ガスは 1.5kg1 本で約 250 ℓ分です。ただし、夏や温度の高い場所では炭酸が抜けやすくなりますのでご注意ください。
- カートリッジは 1 年に 1 回交換が目安です。LED ハンドルが点滅しはじめる、もしくは本体の LED 表示が 10 を切ったら交換時期です。
- 3 カ月に 1 回程度の定期的なクリーニングが必要です。特に長期間使用しない場合は、次回使用時に必ずクリーニングを行っていただく必要があります。※クリーニング剤（品番 JPK 54200）は別売です。

## 水受容器のご使用について

ホース引出タイプの水栓は、ホースを伝って水滴がキャビネット内に落ちることがありますので、別売の水受容器（品番 45 359 001）のご使用をおすすめします。

### 【水受容器設置例】

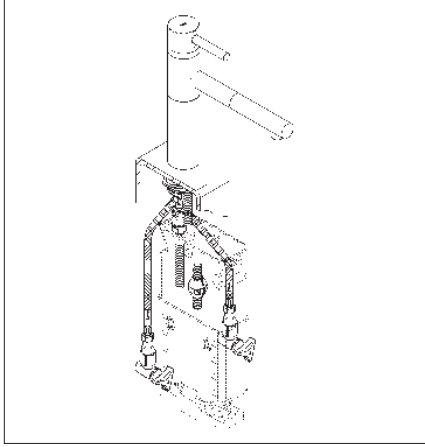

## 表示マークについて

NEW

新商品



コールドスタート仕様品

（社）日本バルブ工業会によって定められた節湯型機器を示します。

受注発注品

受注発注品

原則、国内在庫をしております。納期はお問合せください。

JWWA 認証品

（公社）日本水道協会の認証を取得した製品です。  
水道法に定める性能基準に適合した商品です。

JIS 適合品

日本工業規格品  
JIS（日本工業規格）認証品です。  
\*新 JIS マーク制度に基づく登録認証機関による認証品です。



寒冷地仕様品

寒冷地での使用に適した製品。凍結による破損を防止するための水抜き操作などができる製品です。

[www.grohe.co.jp](http://www.grohe.co.jp)

Follow us



blisspa japan 株式会社  
GROHE事業部

本社  
東京都港区北青山2-11-3  
A-PLACE青山6F  
TEL 03-5775-7500 FAX 03-5775-7611  
営業時間 9:30~17:30  
定休日 土・日・祝日

大阪営業所  
大阪府大阪市中央区北久宝寺町4-3-5  
本町サミットビル3F  
TEL 06-4708-6340 FAX 06-4708-6485  
営業時間 9:30~17:30  
定休日 土・日・祝日

GROHE 南青山ショールーム  
東京都港区南青山6-12-1 TTS南青山2F  
TEL 03-5778-3206 FAX 03-3400-6906  
営業時間 10:30~18:00  
定休日 日・月

JAXSON 大阪プレゼンテーションセンター内  
GROHEコーナー(※予約制)  
大阪府大阪市中央区北久宝寺町4-3-5  
本町サミットビル1F  
TEL 06-4708-6340 FAX 06-4708-6485  
ご予約受付時間 10:00~18:00  
定休日 土・日・祝日

グロエ製品の販売は、2018年4月1日より blisspa japan 株式会社に委託いたしました。

PART OF LIXIL

JP 06.2020